

Ведомость чертежей комплекта

Лист	Наименование
1	Ведомость чертежей комплекта
2	План на отм. 0.000 мм м 1:50
3	План на отм. +2.860 мм м 1:50
4	План на отм. +5.500 мм м 1:50
5	План на отм. +8.535 мм м 1:50
6	План на отм. +11.730 м 1:50
7	Фасад по осям 1-2 м 1:50
8	Фасад по осям Б-А м 1:50
9	Фасад по осям А-Б м 1:50
10	Фасад по осям 2-1 м 1:50
11	Разрез 1-1 м 1:50
12	Разрез 2-2 м 1:50
13	Разрез 3-3 м 1:50
14	Разрез 4-4 м 1:50
15	Разрез 5-5 м 1:50
16	Цветовое решение фасада по осям 1-2 м 1:50
17	Цветовое решение фасада по осям А-Б м 1:50
18	Цветовое решение фасада по осям 2-1 м 1:50
19	Цветовое решение фасада по осям Б-А м 1:50

						05/21 АС-РД		
						«Башня боевая Цгоевых, входящая в состав объекта культурного наследия (памятника истории и культуры) народов Российской Федерации федерального значения «Комплекс оборонительных сооружений, IV-VIII в.в»		
Изм.	Кол. уч.	Лист	№ док.	Подп.	Дата	Проектная документация		
ГАП		Марценюк Е.В.				для проведения срочных противоаварийных работ по сохранению объекта культурного наследия		
ГИП		Стрельбицкий И.Г.				Стадия	Лист	Листов
Разработал		Джусоев Д.А.				РД	1	24
						Ведомость чертежей комплекта		
						ООО "СКИФОС-РСК" г. Владикавказ		

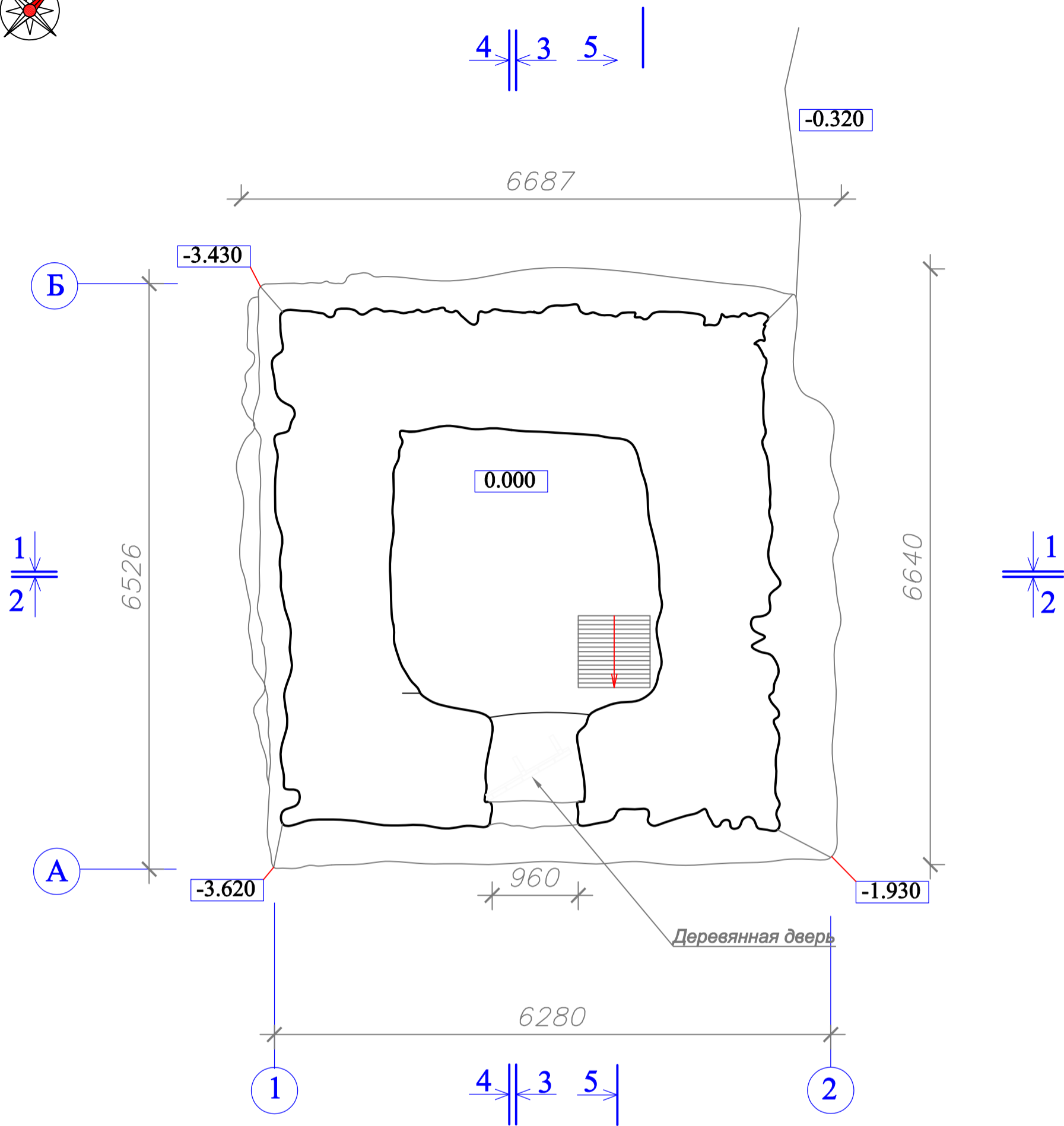

ПРИМЕЧАНИЯ:

1. Отметки даны от уровня пола первого этажа.
2. Оси даны условно, для удобства чтения чертежа.
3. Обмеры выполнены методом лазерного сканирования.
4. Размеры даны в мм, отметки в м.
5. Проектные решения и размеры будут уточняться в процессе производства работ в рамках авторского надзора.

Масштаб 1:50

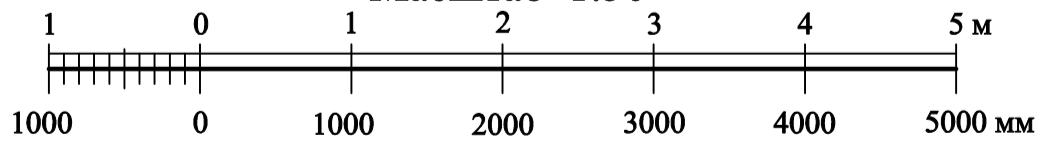

						05/21 АС-РД				
						«Башня боевая Цгоевых, входящая в состав объекта культурного наследия (памятника истории и культуры) народов Российской Федерации федерального значения «Комплекс оборонительных сооружений, IV-VIII в.в»				
Изм.	Кол. уч.	Лист	№ док.	Подп.	Дата	Проектная документация для проведения срочных противоаварийных работ по сохранению объекта культурного наследия		Стадия	Лист	Листов
ГАП		Марценюк Е.В.				План на отм. 0.000 м 1:50		РД	2	19
ГИП		Стрельбицкий И.Г.								
Разработал		Джусоев Д.А.								
						ООО "СКИФОС-РСК"				
						г. Владикавказ				

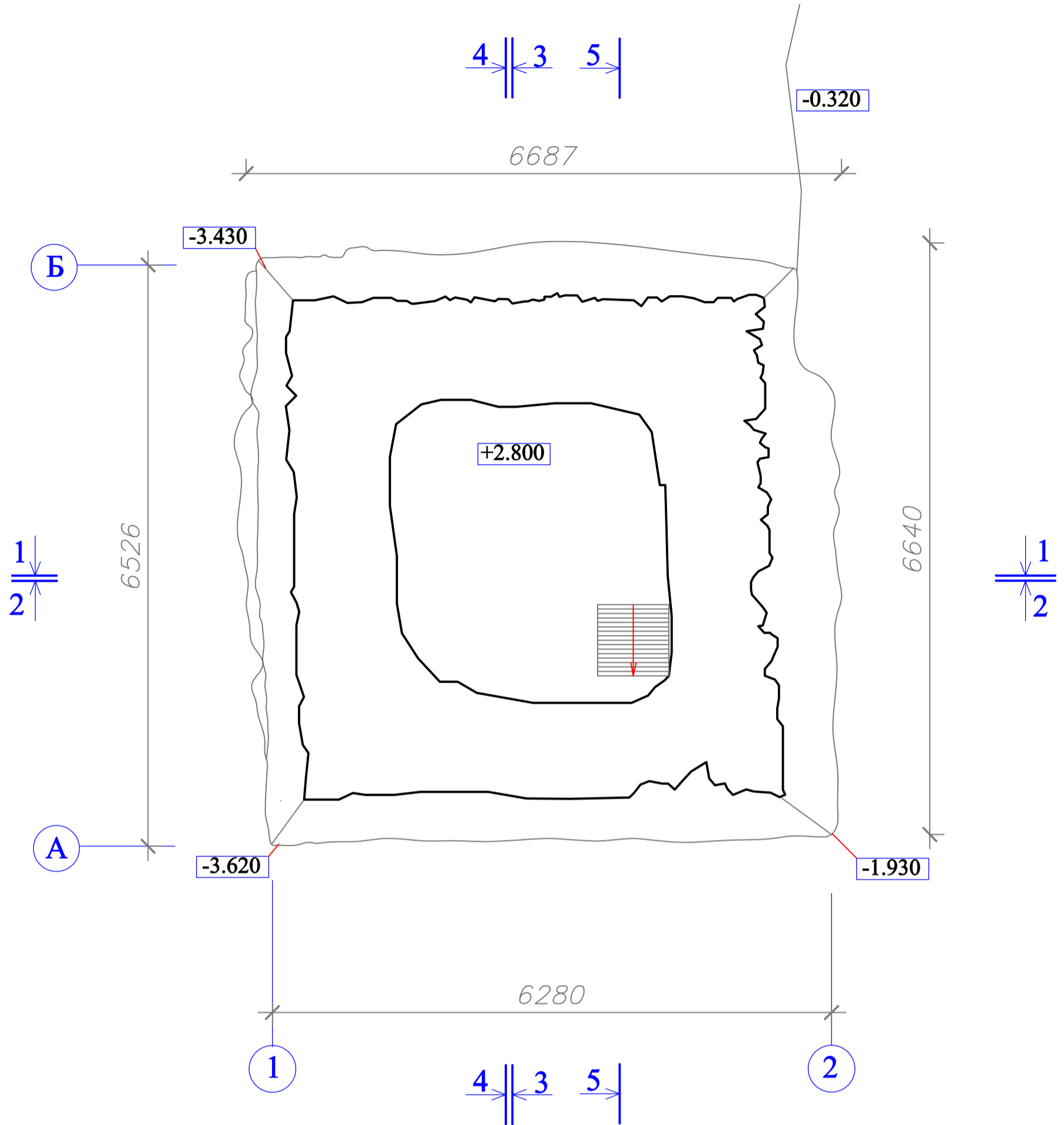

ПРИМЕЧАНИЯ:

1. Отметки даны от уровня пола первого этажа.
2. Оси даны условно, для удобства чтения чертежа.
3. Обмеры выполнены методом лазерного сканирования.
4. Размеры даны в мм, отметки в м.
5. Проектные решения и размеры будут уточняться в процессе производства работ в рамках авторского надзора.

Масштаб 1:50

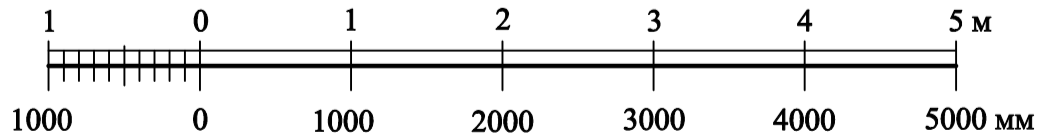

						05/21 АС-РД				
						«Башня боевая Цгоевых, входящая в состав объекта культурного наследия (памятника истории и культуры) народов Российской Федерации федерального значения «Комплекс оборонительных сооружений, IV-VIII в.в»				
Изм.	Кол. уч.	Лист	№ док.	Подп.	Дата	Проектная документация для проведения срочных противоаварийных работ по сохранению объекта культурного наследия	Стадия	Лист	Листов	
ГАП		Марценюк Е.В.					РД	3	19	
ГИП		Стрельбицкий И.Г.								
Разработал		Джусоев Д.А.								
						План на отм. +2.860 м 1:50		ООО "СКИФОС-РСК" г. Владикавказ		

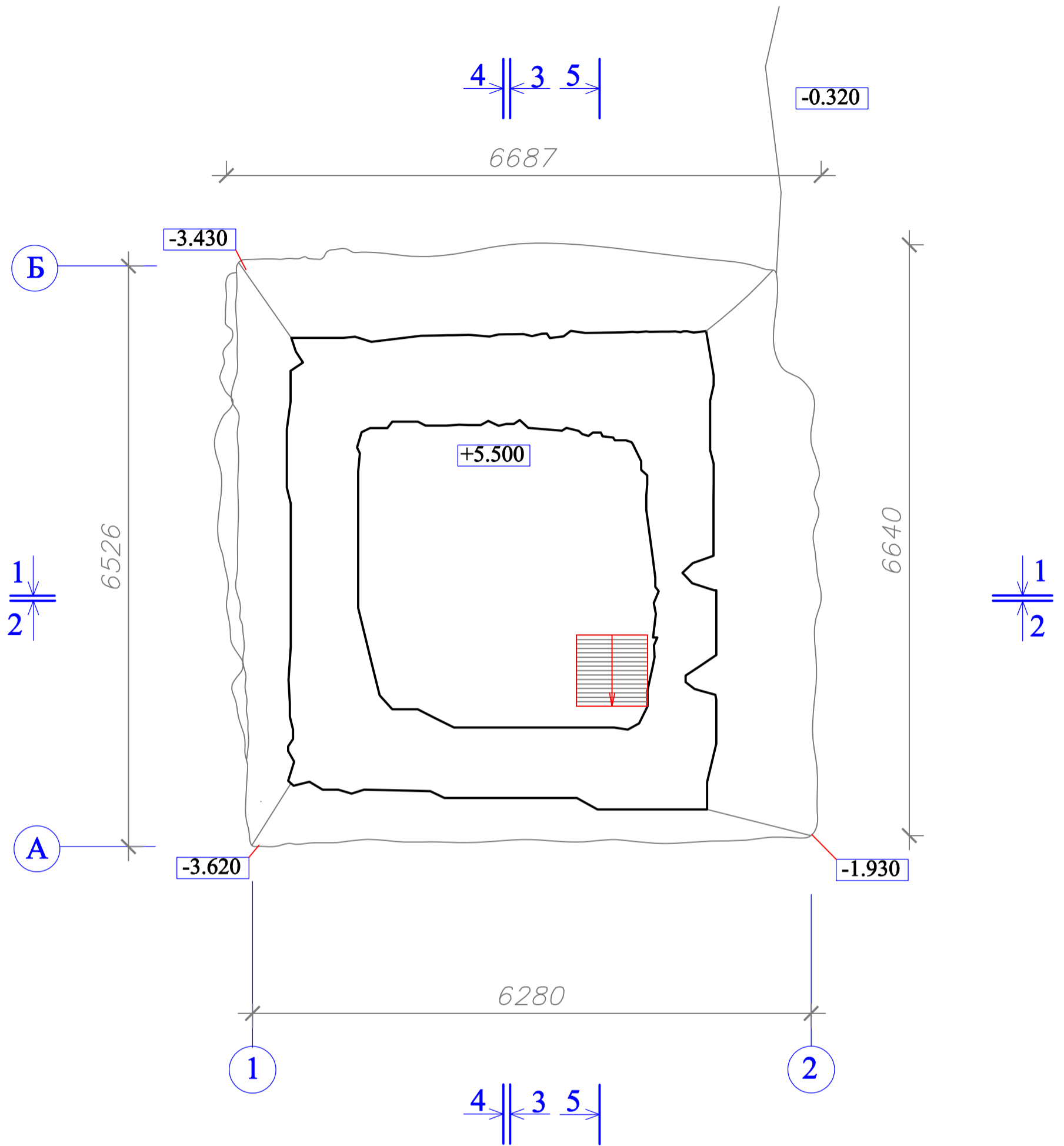

ПРИМЕЧАНИЯ:

1. Отметки даны от уровня пола первого этажа.
2. Оси даны условно, для удобства чтения чертежа.
3. Обмеры выполнены методом лазерного сканирования.
4. Размеры даны в мм, отметки в м.
5. Проектные решения и размеры будут уточняться в процессе производства работ в рамках авторского надзора.

Масштаб 1:50

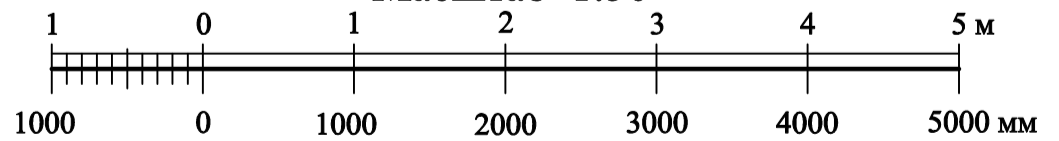

						05/21 АС-РД					
Изм.	Кол. уч.	Лист	№ док.	Подп.	Дата	Проектная документация для проведения срочных противоаварийных работ по сохранению объекта культурного наследия					
ГАП		Марценюк Е.В.							Стадия	Лист	Листов
ГИП		Стрельбицкий И.Г.							РД	4	19
Разработал		Джусоев Д.А.				План на отм. +5.555 м 1:50					
						ООО "СКИФОС-РСК" г. Владикавказ					

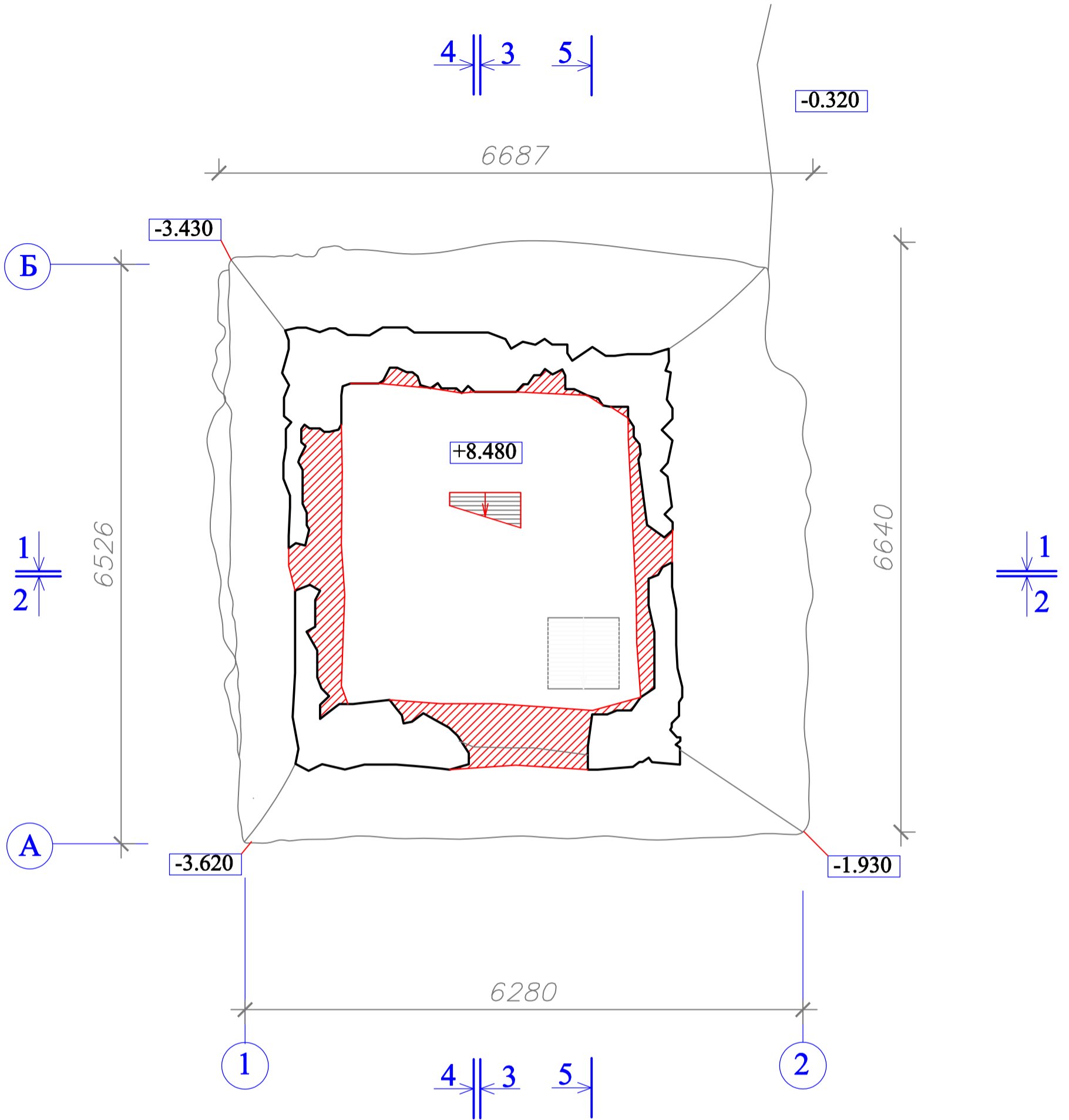

ПРИМЕЧАНИЯ:

1. Отметки даны от уровня пола первого этажа.
2. Оси даны условно, для удобства чтения чертежа.
3. Обмеры выполнены методом лазерного сканирования.
4. Размеры даны в мм, отметки в м.
5. Проектные решения и размеры будут уточняться в процессе производства работ в рамках авторского надзора.

Масштаб 1:50

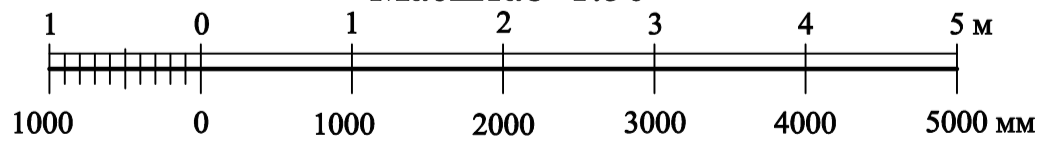

						05/21 АС-РД					
Изм.	Кол. уч.	Лист	№ док.	Подп.	Дата	Проектная документация для проведения срочных противоаварийных работ по сохранению объекта культурного наследия					
ГАП			Марценюк Е.В.						Стадия	Лист	Листов
ГИП			Стрельбицкий И.Г.						РД	5	19
Разработал			Джусоев Д.А.			План на отм. +8.830					
						ООО "СКИФОС-РСК" г. Владикавказ					

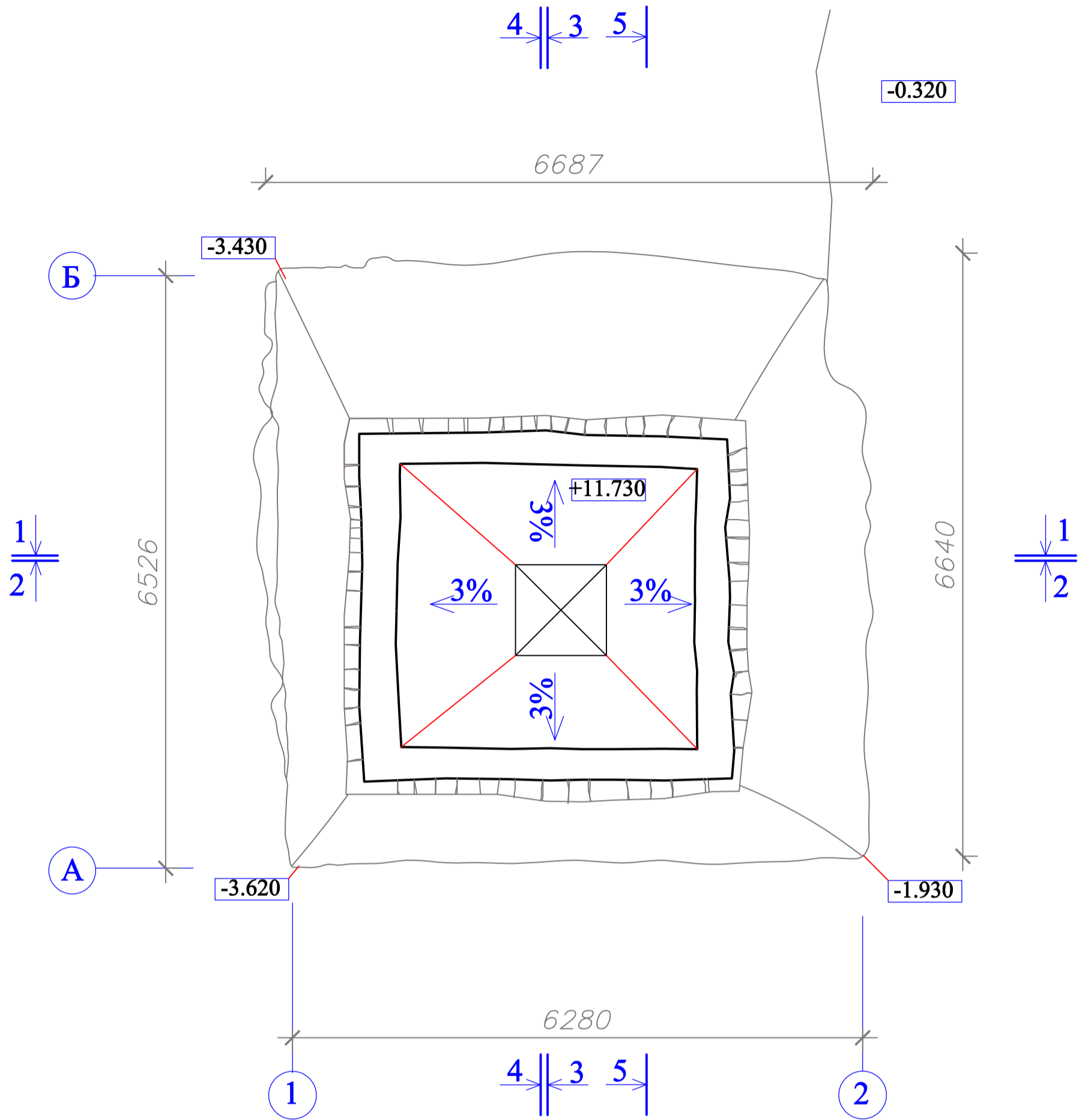

ПРИМЕЧАНИЯ:

1. Отметки даны от уровня пола первого этажа.
2. Оси даны условно, для удобства чтения чертежа.
3. Обмеры выполнены методом лазерного сканирования.
4. Размеры даны в мм, отметки в м.
5. Проектные решения и размеры будут уточняться в процессе производства работ в рамках авторского надзора.

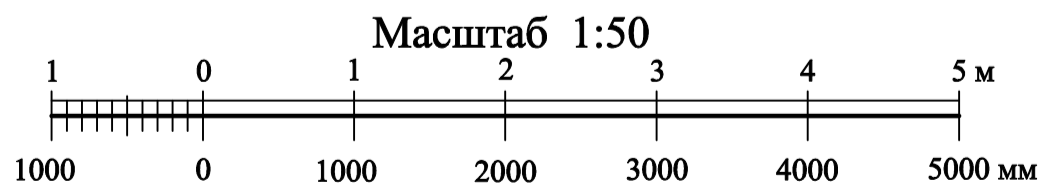

						05/21 АС-РД			
						«Башня боевая Цгоевых, входящая в состав объекта культурного наследия (памятника истории и культуры) народов Российской Федерации федерального значения «Комплекс оборонительных сооружений, IV-VIII в.в»			
Изм.	Кол. уч.	Лист	№ док.	Подп.	Дата	Проектная документация для проведения срочных противоаварийных работ по сохранению объекта культурного наследия	Стадия	Лист	Листов
							РД	6	19
						Вид сверху м 1:50	ООО "СКИФОС-РСК" г. Владикавказ		

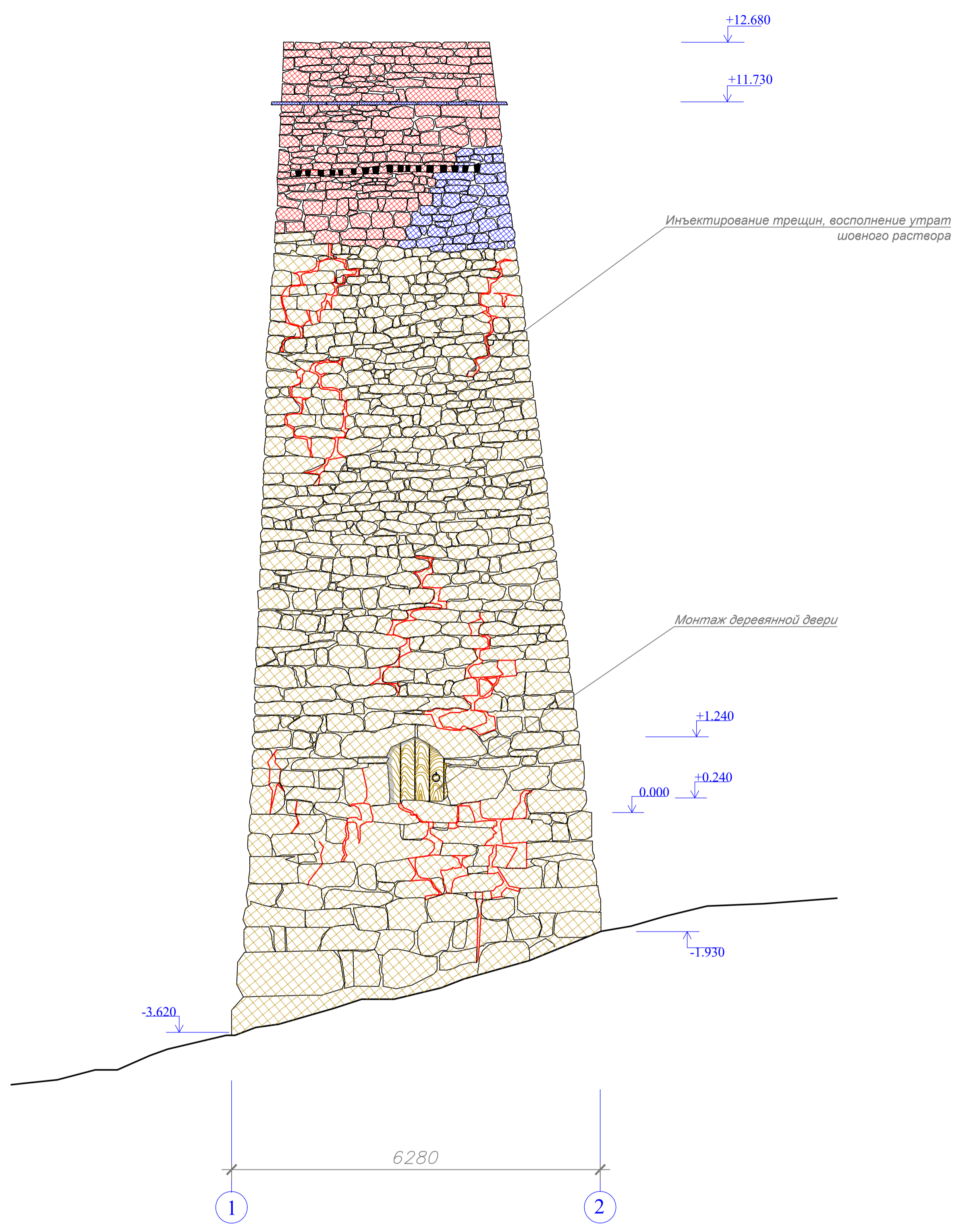

ПРИМЕЧАНИЯ:

1. Отметки даны от уровня пола первого этажа.
2. Оси даны условно, для удобства чтения чертежа.
3. Обмеры выполнены методом лазерного сканирования.
4. Размеры даны в мм, отметки в м.
5. Проектные решения и размеры будут уточняться в процессе производства работ в рамках авторского надзора.

№	Условные обозначения	Наименование работ	Общее количество	Рекомендации
1		Расшивка швов, восполнение утрат шовного раствора на стенах снаружи и внутри башни	68,2м ²	выборка выветрившегося раствора, промывка водой, зачеканка швов кладочным раствором в пустошовку
2		Трещины	31м.п.	
3		Возводимые участки утраченной каменной кладки	6.1м ³	кладка выполняется из каменных блоков из завалов
4		Реставрация кладки из камня	1.5м ³	кладка выполняется небольшими участками, существующие камни устанавливаются на прежние места на растворе
5		Воссоздание козырька из сланца	0.2м ³	Сланец толщиной 50мм

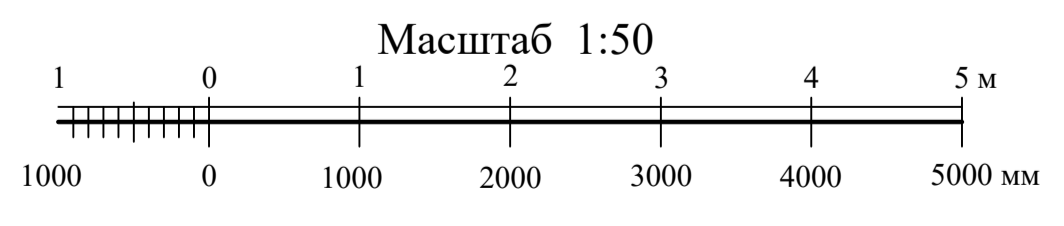

05/21 АС-РД					
«Башня боевая Цгоевых, входящая в состав объекта культурного наследия (памятника истории и культуры) народов Российской Федерации федерального значения «Комплекс оборонительных сооружений, IV-VIII в.в.»					
Изм.	Кол. уч.	Лист	№ док.	Подп.	Дата
ГАП		Марченко Е.В.			
ГИП		Стрельбицкий И.Г.			
Разработал		Джусоев Д.А.			
Проектная документация для проведения срочных противоаварийных работ по сохранению объекта культурного наследия				Стадия	Лист
Фасад по осям А-Б м 1:50				РД	7
Фасад по осям А-Б м 1:50				Листов	19
ООО "СКИФОС-РСК"				г. Владикавказ	

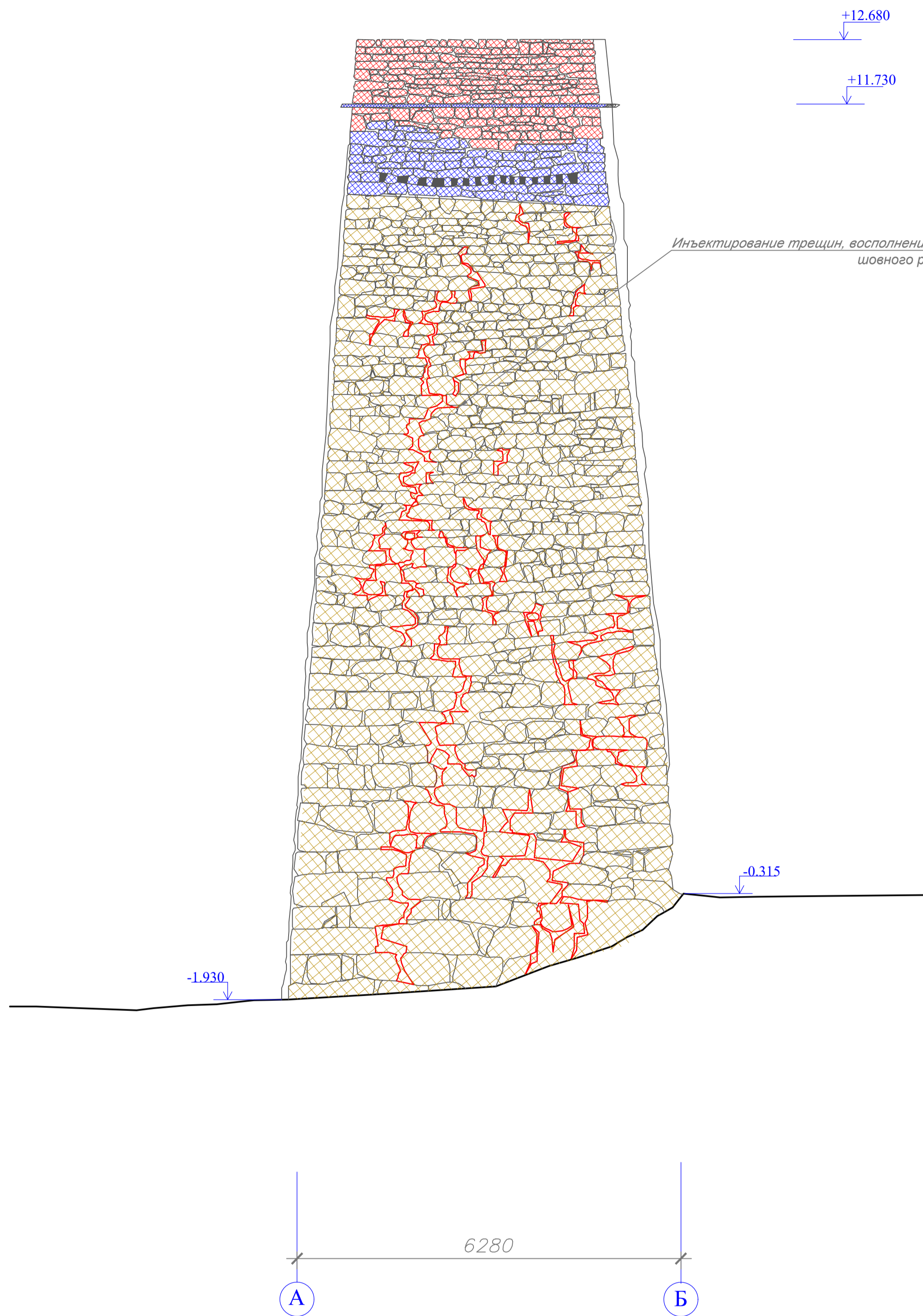

ПРИМЕЧАНИЯ:

1. Отметки даны от уровня пола первого этажа.
2. Оси даны условно, для удобства чтения чертежа.
3. Обмеры выполнены методом лазерного сканирования.
4. Размеры даны в мм, отметки в м.
5. Проектные решения и размеры будут уточняться в процессе производства работ в рамках авторского надзора.

№	Условные обозначения	Наименование работ	Общее количество	Рекомендации
1		Расшивка швов, восполнение утрат шовного раствора на стенах снаружи и внутри башни	60,0м²	выборка выветрившегося раствора, промывка водой, зачеканка швов кладочным раствором в пустошовку
2		Трещины	39м.п.	
3		Возводимые участки утраченной каменной кладки	3.3м³	кладка выполняется из каменных блоков из завалов
4		Реставрация кладки из камня	2.0м³	кладка выполняется небольшими участками, существующие камни устанавливаются на прежние места на растворе
5		Воссоздание козырька из сланца	0.2м³	Сланец толщиной 50мм

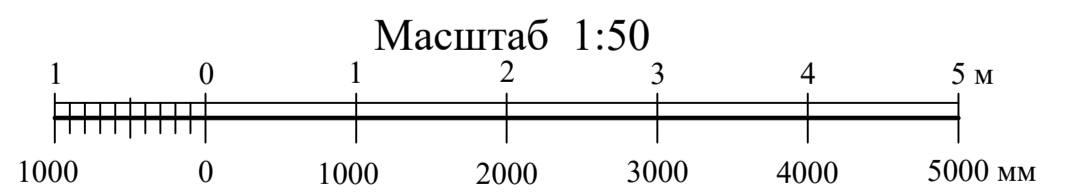

						05/21 АС-РД				
						«Башня боевая Цгоевых, входящая в состав объекта культурного наследия (памятника истории и культуры) народов Российской Федерации федерального значения «Комплекс оборонительных сооружений, IV-VIII в.в.»				
Изм.	Кол. уч.	Лист	№ док.	Подп.	Дата	Проектная документация для проведения срочных противоаварийных работ по сохранению объекта культурного наследия		Стадия	Лист	Листов
						Фасад по осям А-Б м 1:50		РД	8	19
								ООО "СКИФОС-РСК" г. Владикавказ		

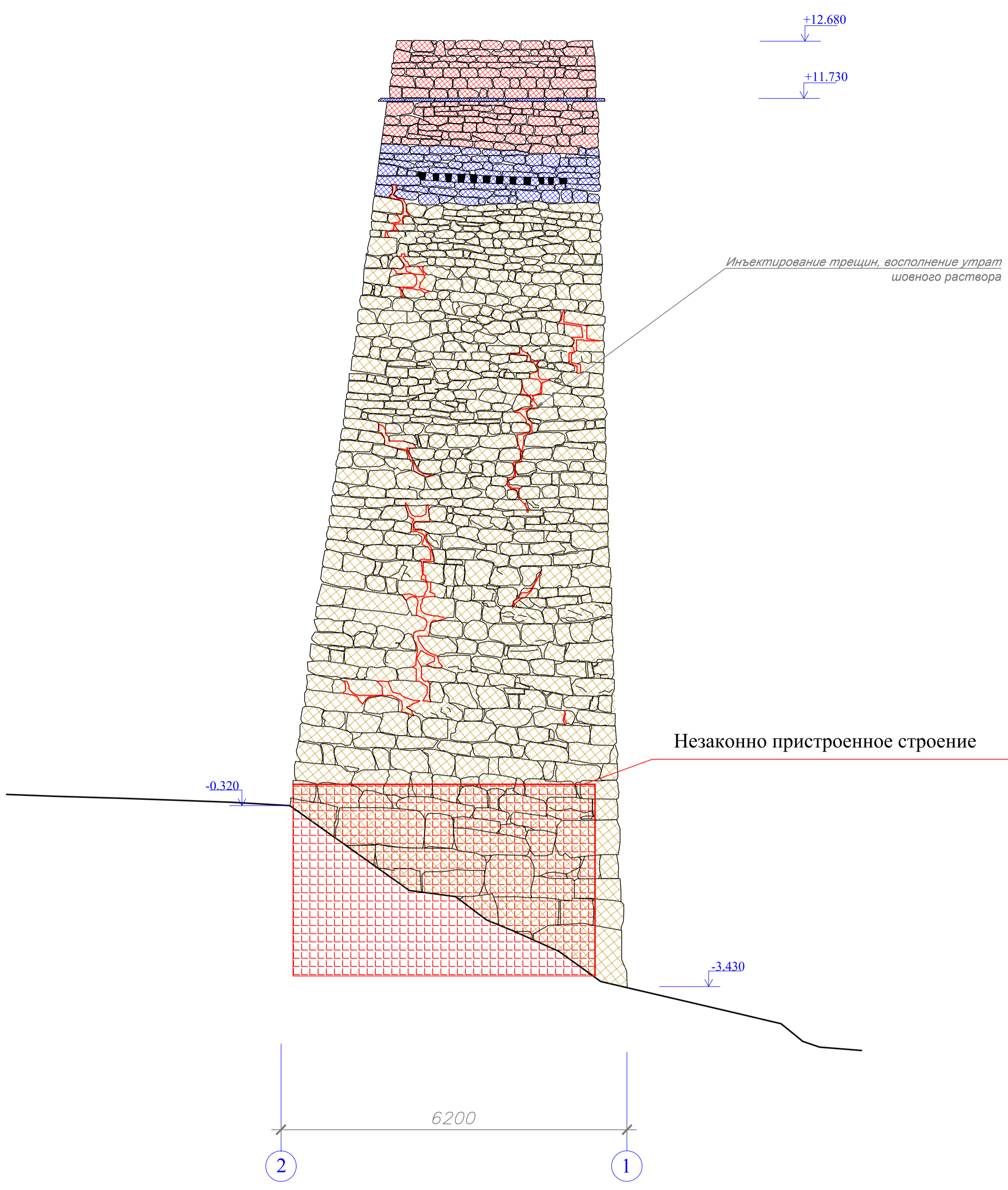

ПРИМЕЧАНИЯ:

1. Отметки даны от уровня пола первого этажа.
2. Оси даны условно, для удобства чтения чертежа.
3. Обмеры выполнены методом лазерного сканирования.
4. Размеры даны в мм, отметки в м.
5. Проектные решения и размеры будут уточняться в процессе производства работ в рамках авторского надзора.

№	Условные обозначения	Наименование работ	Общее количество	Рекомендации
1		Расшивка швов, восполнение утрат шовного раствора на стенах снаружи и внутри башни	62,2м ²	выборка выветрившегося раствора, промывка водой, зачеканка швов кладочным раствором в пустошовку
2		Трещины	26м.п.	
3		Возводимые участки утраченной каменной кладки	3,9м ³	кладка выполняется из каменных блоков из завалов
4		Реставрация кладки из камня	2,0м ³	кладка выполняется небольшими участками, существующие камни устанавливаются на прежние места на растворе
5		Воссоздание козырька из сланца	0,2м ³	Сланец толщиной 50мм

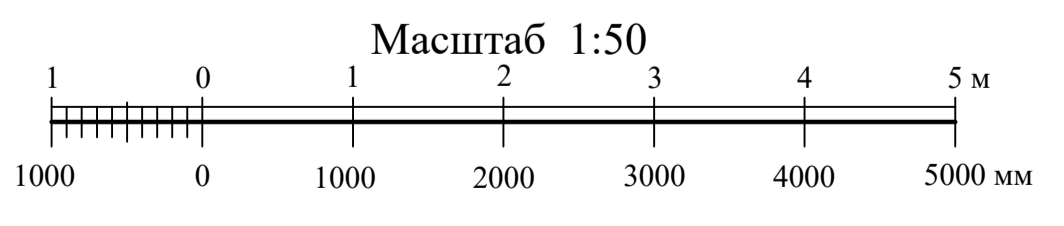

05/21 АС-РД					
«Башня боевая Цгоевых, входящая в состав объекта культурного наследия (памятника истории и культуры) народов Российской Федерации федерального значения «Комплекс оборонительных сооружений, IV-VIII в.в.»					
Изм.	Кол. уч.	Лист	№ док.	Подп.	Дата
ГАП		Марченко Е.В.			
ГИП		Стрельбицкий И.Г.			
Разработал		Джусоев Д.А.			
Проектная документация для проведения срочных противоаварийных работ по сохранению объекта культурного наследия				Стадия	Лист
Фасад по осям 2-1 м 1:50				РД	9
ООО "СКИФОС-РСК"				Листов	19
г. Владикавказ					

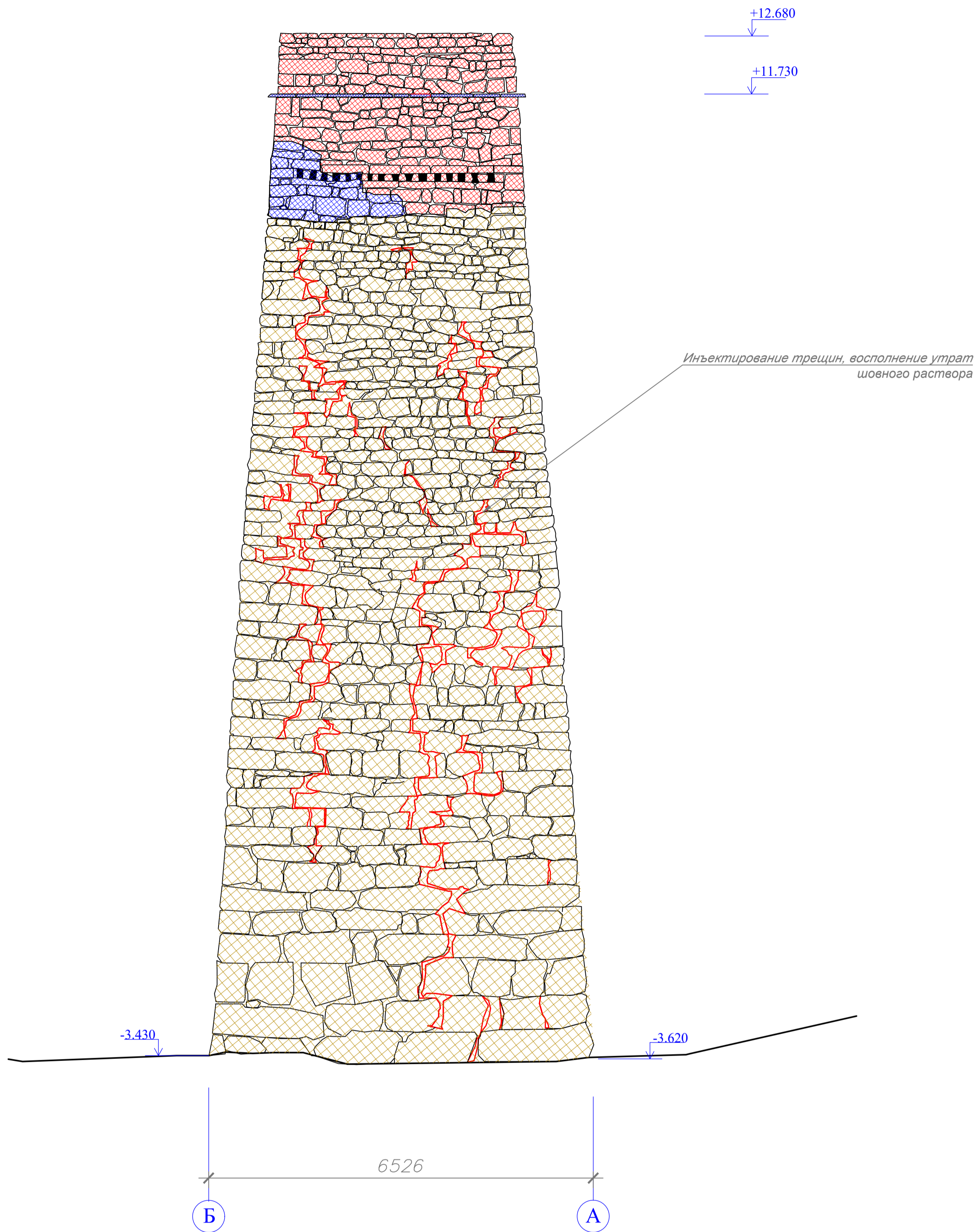

ПРИМЕЧАНИЯ:

1. Отметки даны от уровня пола первого этажа.
2. Оси даны условно, для удобства чтения чертежа.
3. Обмеры выполнены методом лазерного сканирования.
4. Размеры даны в мм, отметки в м.
5. Проектные решения и размеры будут уточняться в процессе производства работ в рамках авторского надзора.

№	Условные обозначения	Наименование работ	Общее количество	Рекомендации
1		Расшивка швов, восполнение утрат шовного раствора на стенах снаружи и внутри башни	71,8м²	выборка выветрившегося раствора, промывка водой, зачеканка швов кладочным раствором в пустошовку
2		Трещины	46м.п.	
3		Возводимые участки утраченной каменной кладки	6.1м³	кладка выполняется из каменных блоков из завалов
4		Реставрация кладки из камня	2.0м³	кладка выполняется небольшими участками, существующие камни устанавливаются на прежние места на растворе
5		Воссоздание козырька из сланца	0.2м³	Сланец толщиной 50мм

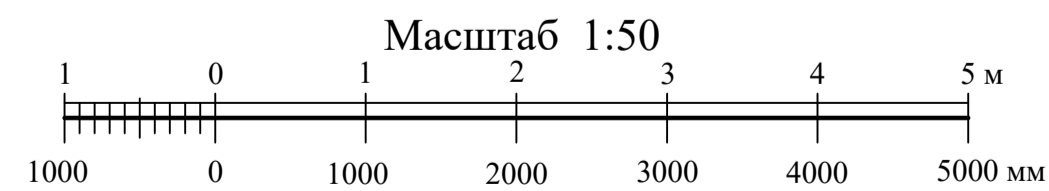

						05/21 АС-РД				
						«Башня боевая Цгоевых, входящая в состав объекта культурного наследия (памятника истории и культуры) народов Российской Федерации федерального значения «Комплекс оборонительных сооружений, IV-VIII в.в.»				
Изм.	Кол. уч.	Лист	№ док.	Подп.	Дата	Проектная документация для проведения срочных противоаварийных работ по сохранению объекта культурного наследия		Стадия	Лист	Листов
ГАП		Марченко Е.В.				РД		10	19	
ГИП		Стрельбицкий И.Г.								
Разработал		Джусоев Д.А.								
						Фасад по осям Б-А м 1:50		ООО "СКИФОС-РСК" г. Владикавказ		

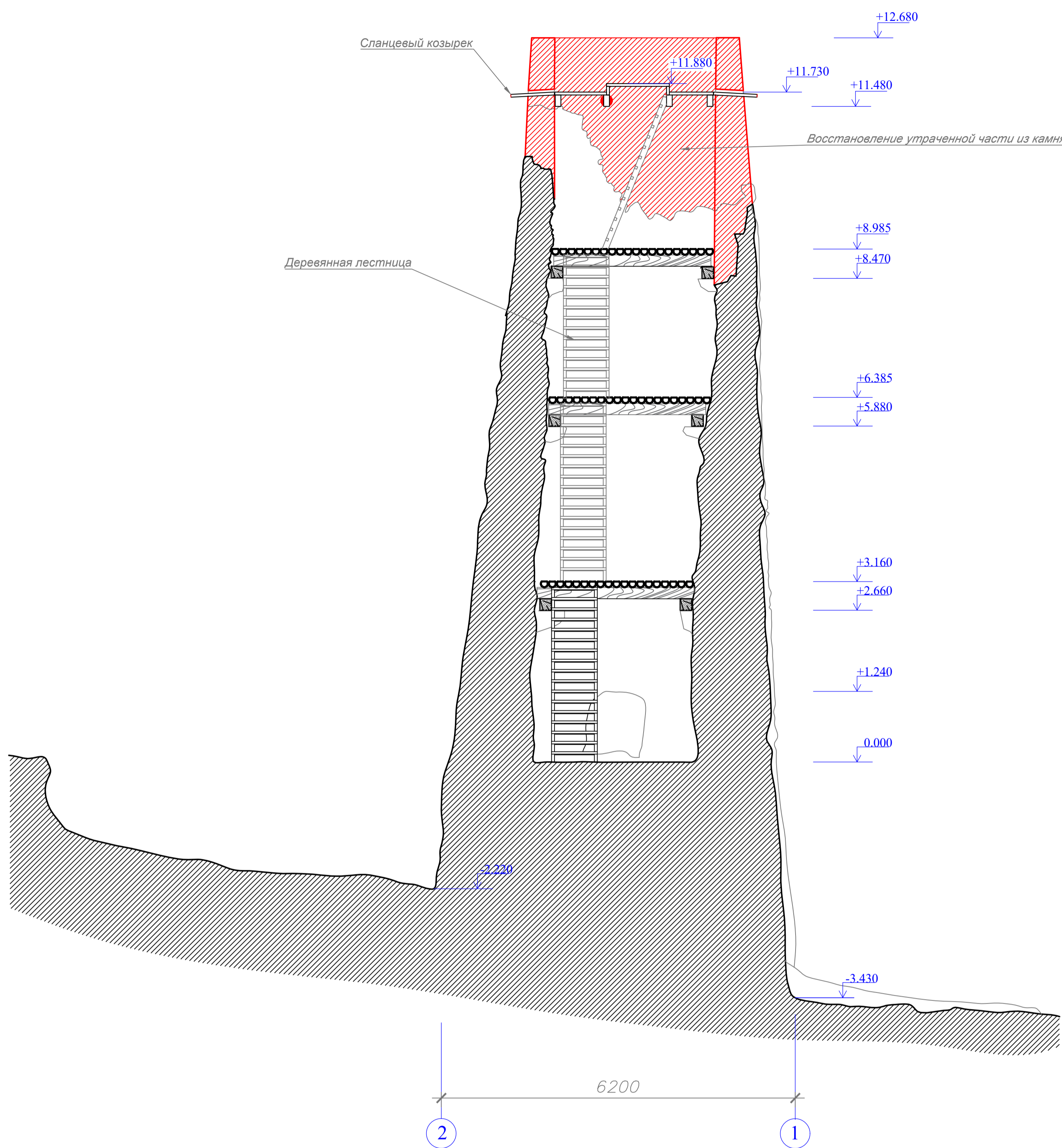

ПРИМЕЧАНИЯ:

1. Отметки даны от уровня пола первого этажа.
2. Оси даны условно, для удобства чтения чертежа.
3. Обмеры выполнены методом лазерного сканирования.
4. Размеры даны в мм, отметки в м.
5. Проектные решения и размеры будут уточняться в процессе производства работ в рамках авторского надзора.

Масштаб 1:50

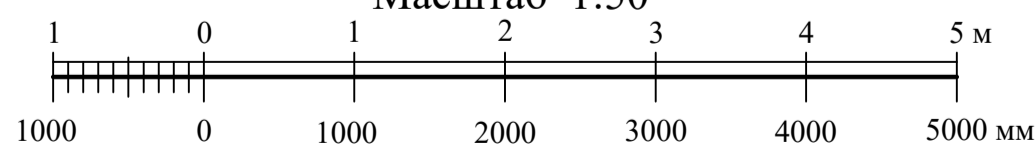

						05/21 АС-РД					
						«Башня боевая Цгоевых, входящая в состав объекта культурного наследия (памятника истории и культуры) народов Российской Федерации федерального значения «Комплекс оборонительных сооружений, IV-VIII в.в.»					
Изм.	Кол. уч.	Лист	№ док.	Подп.	Дата	Проектная документация для проведения срочных противоаварийных работ по сохранению объекта культурного наследия			Стадия	Лист	Листов
ГАП				Марченко Е.В.					РД	11	19
ГИП				Стрельбицкий И.Г.							
Разработал				Джусоев Д.А.		Разрез 1-1 м 1:50			ООО "СКИФОС-РСК" г. Владикавказ		

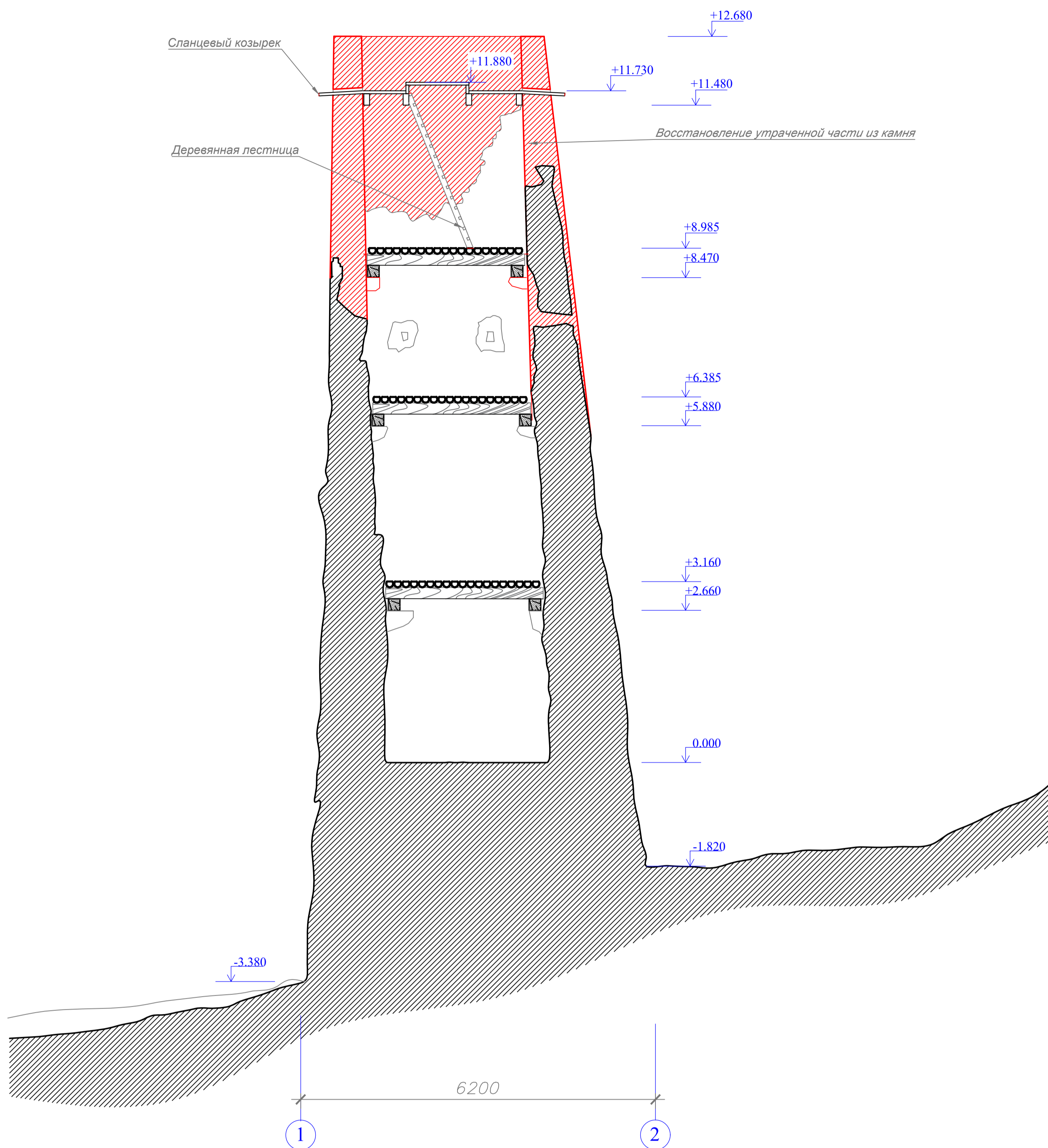

ПРИМЕЧАНИЯ:

1. Отметки даны от уровня пола первого этажа.
2. Оси даны условно, для удобства чтения чертежа.
3. Обмеры выполнены методом лазерного сканирования.
4. Размеры даны в мм, отметки в м.
5. Проектные решения и размеры будут уточняться в процессе производства работ в рамках авторского надзора.

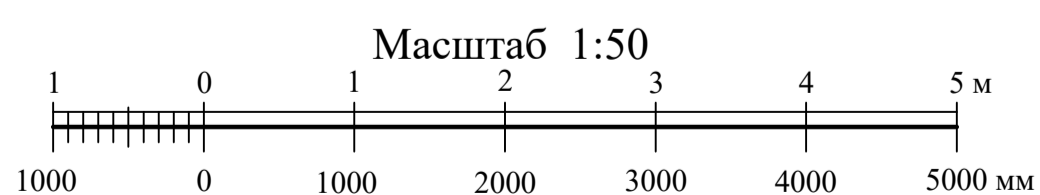

						05/21 АС-РД					
						«Башня боевая Цгоевых, входящая в состав объекта культурного наследия (памятника истории и культуры) народов Российской Федерации федерального значения «Комплекс оборонительных сооружений, IV-VIII в.в.»					
Изм.	Кол. уч.	Лист	№ док.	Подп.	Дата	Проектная документация для проведения срочных противоаварийных работ по сохранению объекта культурного наследия			Стадия	Лист	Листов
ГАП		Марченко Е.В.				Разработал			РД	12	19
ГИП		Стрельбицкий И.Г.				Джусоев Д.А.					
						Разрез 2-2 м 1:50			ООО "СКИФОС-РСК" г. Владикавказ		

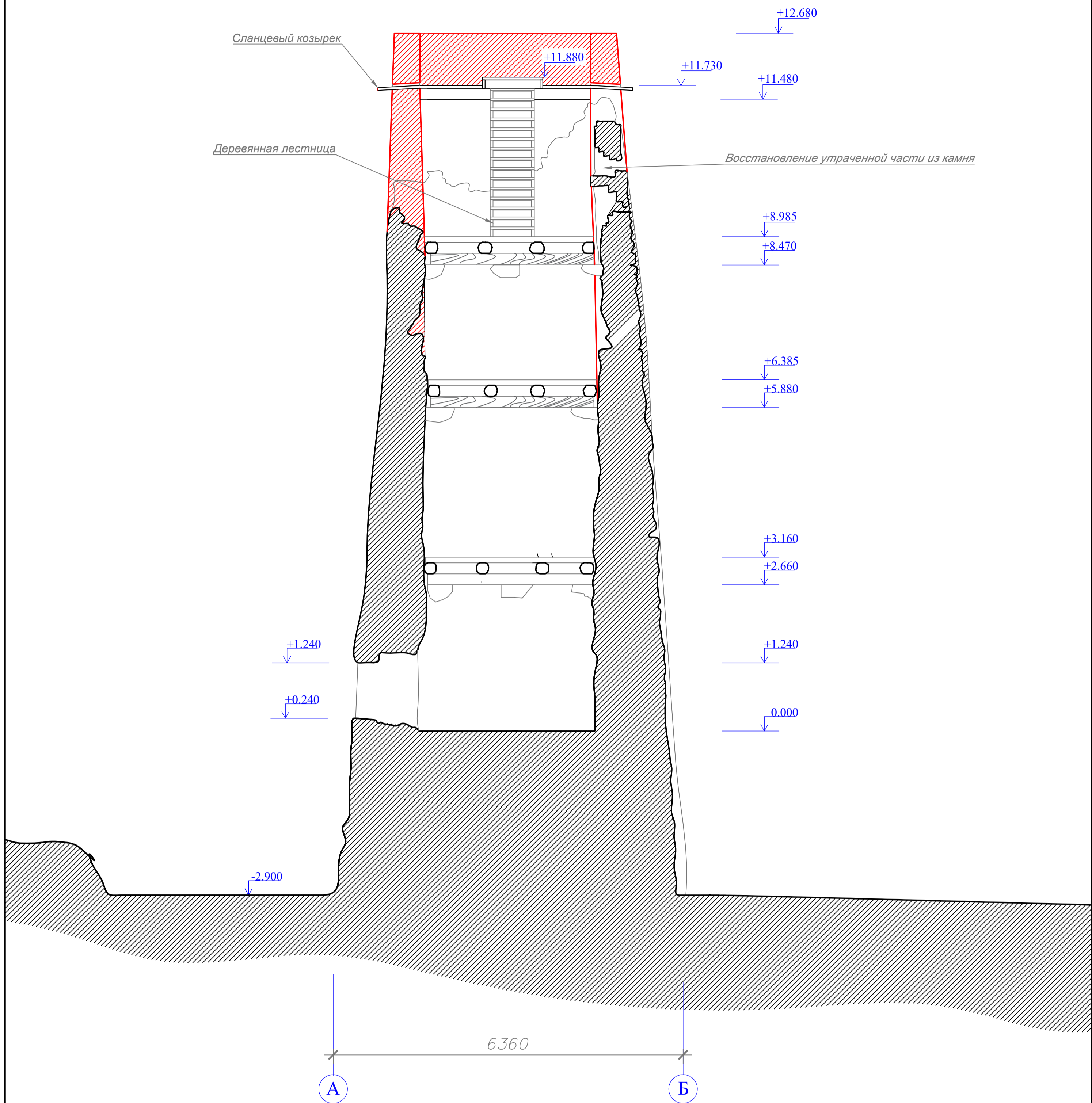

ПРИМЕЧАНИЯ:

1. Отметки даны от уровня пола первого этажа.
2. Оси даны условно, для удобства чтения чертежа.
3. Обмеры выполнены методом лазерного сканирования.
4. Размеры даны в мм, отметки в м.
5. Проектные решения и размеры будут уточняться в процессе производства работ в рамках авторского надзора.

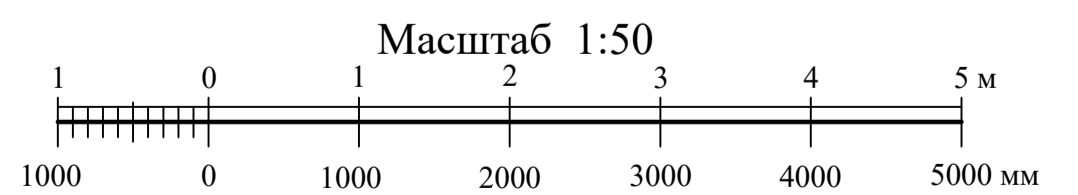

						05/21 АС-РД			
						«Башня боевая Цгоевых, входящая в состав объекта культурного наследия (памятника истории и культуры) народов Российской Федерации федерального значения «Комплекс оборонительных сооружений, IV-VIII в.в.»			
Изм.	Кол. уч.	Лист	№ док.	Подп.	Дата		Стадия	Лист	Листов
ГАП		Марченко Е.В.					РД	13	19
ГИП		Стрельбиной И.Г.							
Разработал		Джусоев Д.А.							
						Разрез 3-3 м 1:50		ООО "СКИФОС-РСК" г. Владикавказ	

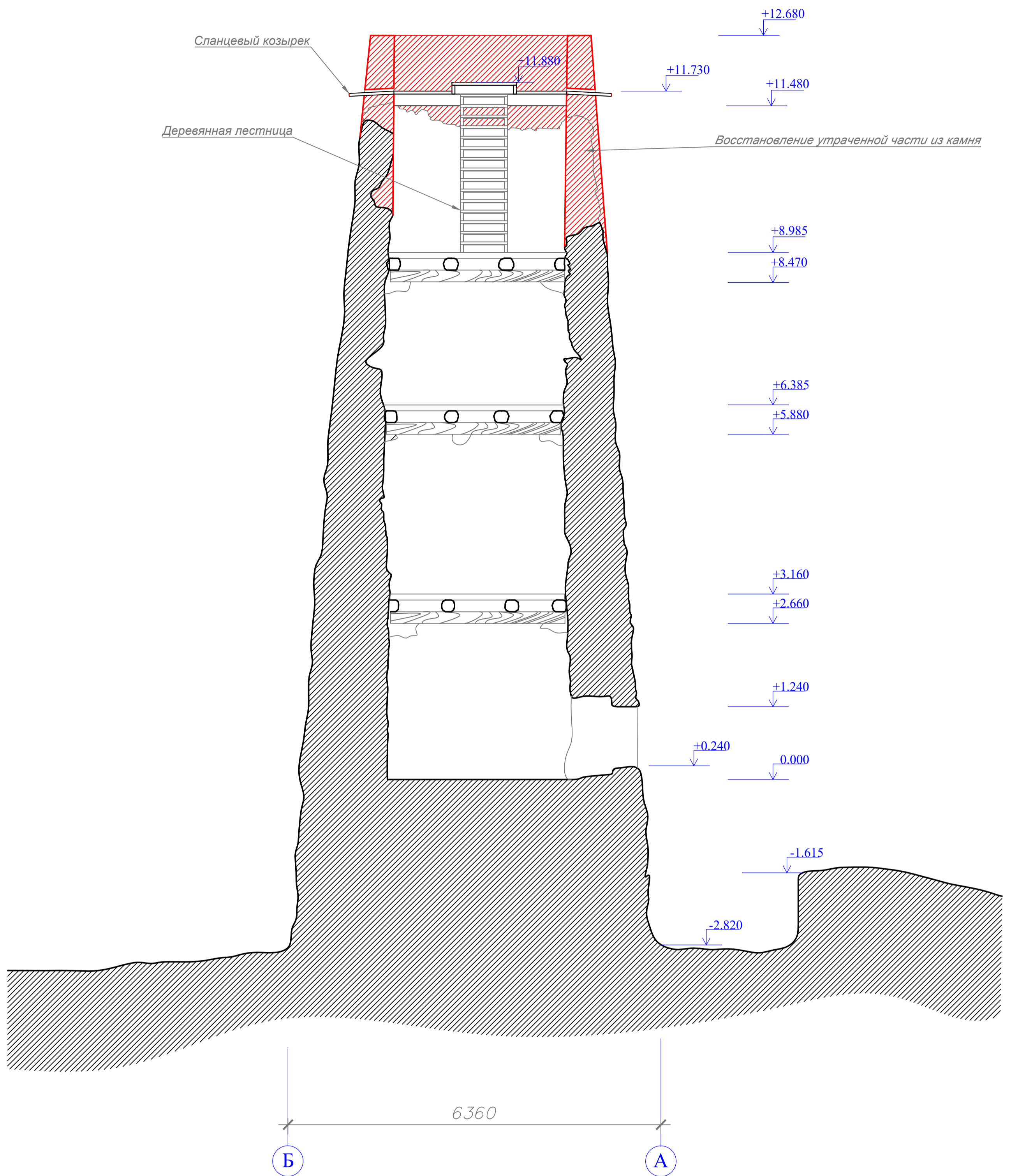

ПРИМЕЧАНИЯ:

1. Отметки даны от уровня пола первого этажа.
2. Оси даны условно, для удобства чтения чертежа.
3. Обмеры выполнены методом лазерного сканирования.
4. Размеры даны в мм, отметки в м.
5. Проектные решения и размеры будут уточняться в процессе производства работ в рамках авторского надзора.

Масштаб 1:50

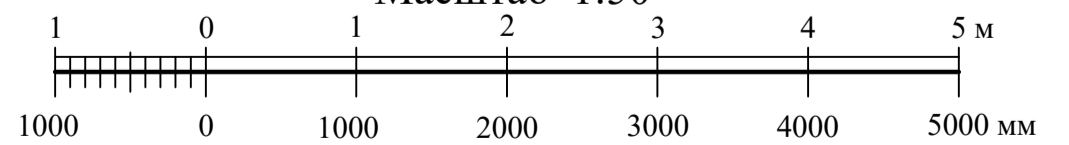

						05/21 АС-РД					
						«Башня боевая Цгоевых, входящая в состав объекта культурного наследия (памятника истории и культуры) народов Российской Федерации федерального значения «Комплекс оборонительных сооружений, IV-VIII в.в.»					
Изм.	Кол. уч.	Лист	№ док.	Подп.	Дата	Проектная документация для проведения срочных противоаварийных работ по сохранению объекта культурного наследия			Стадия	Лист	Листов
ГАП		Марченко Е.В.							РД	14	19
ГИП		Стрельбиной И.Г.									
Разработал		Джусоев Д.А.				Разрез 4-4 м 1:50			ООО "СКИФОС-РСК" г. Владикавказ		

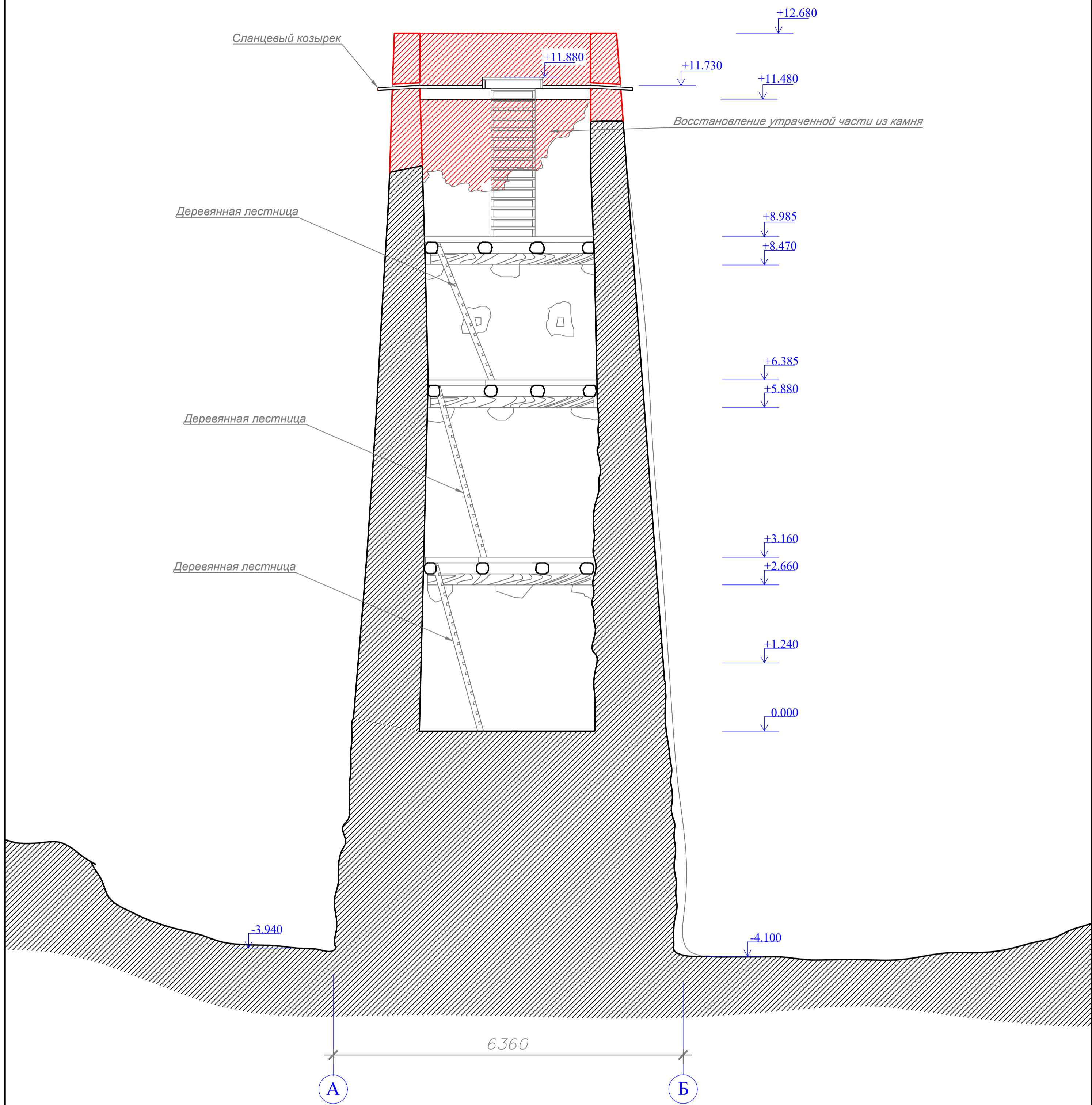

ПРИМЕЧАНИЯ:

1. Отметки даны от уровня пола первого этажа.
2. Оси даны условно, для удобства чтения чертежа.
3. Обмеры выполнены методом лазерного сканирования.
4. Размеры даны в мм, отметки в м.
5. Проектные решения и размеры будут уточняться в процессе производства работ в рамках авторского надзора.

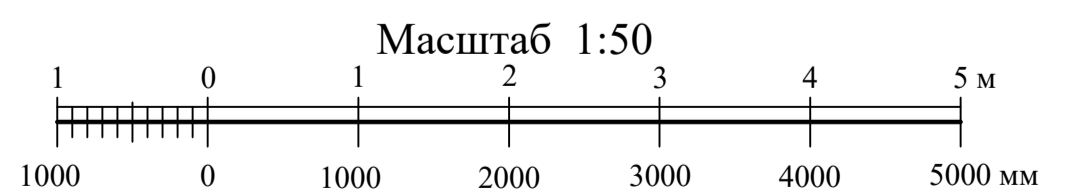

						05/21 АС-РД					
						«Башня боевая Цгоевых, входящая в состав объекта культурного наследия (памятника истории и культуры) народов Российской Федерации федерального значения «Комплекс оборонительных сооружений, IV-VIII в.в.»					
Изм.	Кол. уч.	Лист	№ док.	Подп.	Дата	Проектная документация для проведения срочных противоаварийных работ по сохранению объекта культурного наследия			Стадия	Лист	Листов
ГАП		Марченко Е.В.							АР	15	19
ГИП		Стрельбицкий И.Г.									
Разработал		Джусоев Д.А.				Разрез 5-5 м 1:50			ООО "СКИФОС-РСК" г. Владикавказ		

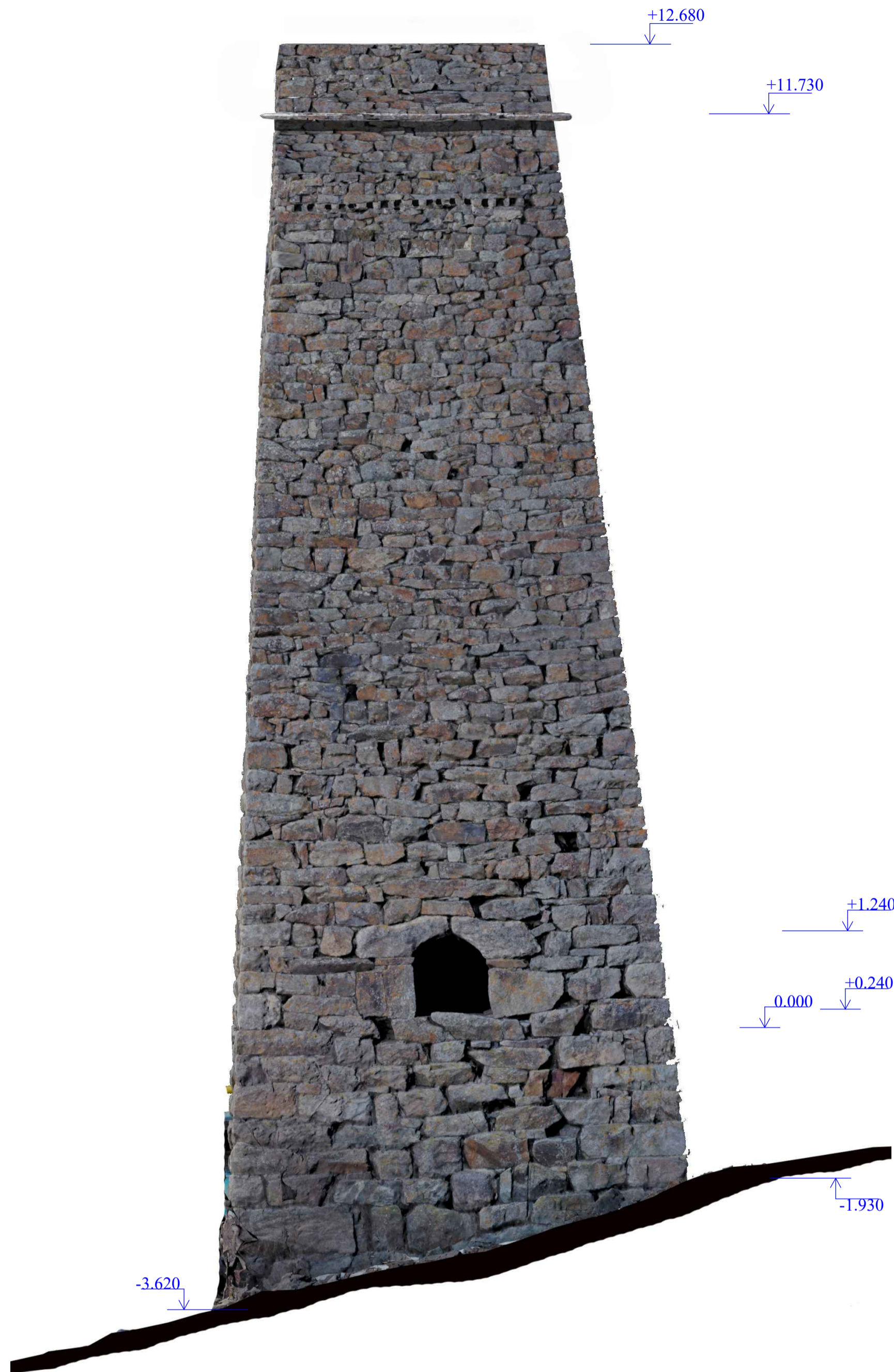

-3.620

+12.680

+11.730

+1.240

0.000

+0.240

-1.930

1

2

ПРИМЕЧАНИЯ:

1. Отметки даны от уровня пола первого этажа.
2. Оси даны условно, для удобства чтения чертежа.
3. Обмеры выполнены методом лазерного сканирования.
4. Размеры даны в мм, отметки в м.
5. Проектные решения и размеры будут уточняться в процессе производства работ в рамках авторского надзора.

Масштаб 1:50

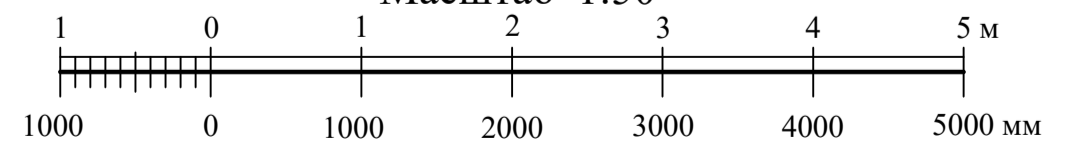

						05/21 АС-РД					
						«Башня боевая Цгоевых, входящая в состав объекта культурного наследия (памятника истории и культуры) народов Российской Федерации федерального значения «Комплекс оборонительных сооружений, IV-VIII в.в.»					
Изм.	Кол. уч.	Лист	№ док.	Подп.	Дата	Проектная документация для проведения срочных противоаварийных работ по сохранению объекта культурного наследия			Стадия	Лист	Листов
ГАП		Марченко Е.В.							РД	16	19
ГИП		Стрельбицкий И.Г.				Цветовое решение фасада по осям 1-2 м 1:50			ООО "СКИФОС-РСК" г. Владикавказ		
Разработал		Джусоев Д.А.									



А

Б

ПРИМЕЧАНИЯ:

1. Отметки даны от уровня пола первого этажа.
2. Оси даны условно, для удобства чтения чертежа.
3. Обмеры выполнены методом лазерного сканирования.
4. Размеры даны в мм, отметки в м.
5. Проектные решения и размеры будут уточняться в процессе производства работ в рамках авторского надзора.

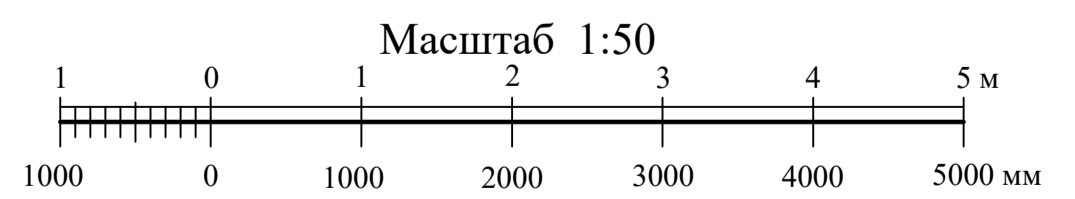

						05/21 АС-РД					
						«Башня боевая Цгоевых, входящая в состав объекта культурного наследия (памятника истории и культуры) народов Российской Федерации федерального значения «Комплекс оборонительных сооружений, IV-VIII в.в.»					
Изм.	Кол. уч.	Лист	№ док.	Подп.	Дата	Проектная документация для проведения срочных противоаварийных работ по сохранению объекта культурного наследия			Стадия	Лист	Листов
ГАП		Марченко Е.В.							АР	17	19
ГИП		Стрельбицкий И.Г.				Цветовое решение фасада по осям А-Б м 1:50			ООО "СКИФОС-РСК" г. Владикавказ		
Разработал		Джусоев Д.А.									



Пристроенное незаконное строение

2

1

ПРИМЕЧАНИЯ:

1. Отметки даны от уровня пола первого этажа.
2. Оси даны условно, для удобства чтения чертежа.
3. Обмеры выполнены методом лазерного сканирования.
4. Размеры даны в мм, отметки в м.
5. Проектные решения и размеры будут уточняться в процессе производства работ в рамках авторского надзора.

Масштаб 1:50

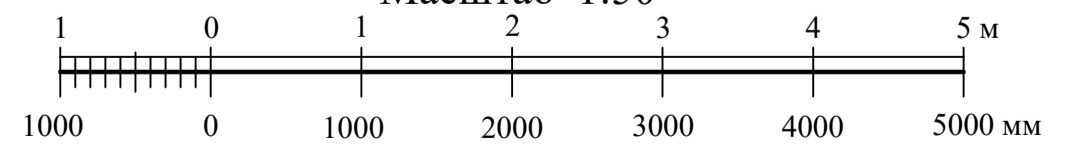

						05/21 АС-РД				
						«Башня боевая Цгоевых, входящая в состав объекта культурного наследия (памятника истории и культуры) народов Российской Федерации федерального значения «Комплекс оборонительных сооружений, IV-VIII в.в.»				
Изм.	Кол. уч.	Лист	№ док.	Подп.	Дата	Проектная документация для проведения срочных противоаварийных работ по сохранению объекта культурного наследия		Стадия	Лист	Листов
ГАП		Марченко Е.В.						РД	18	19
ГИП		Стрельбицкий И.Г.								
Разработал		Джусоев Д.А.				Цветовое решение фасада по осям 2-1 м 1:50		ООО "СКИФОС-РСК" г. Владикавказ		



ПРИМЕЧАНИЯ:

1. Отметки даны от уровня пола первого этажа.
2. Оси даны условно, для удобства чтения чертежа.
3. Обмеры выполнены методом лазерного сканирования.
4. Размеры даны в мм, отметки в м.
5. Проектные решения и размеры будут уточняться в процессе производства работ в рамках авторского надзора.

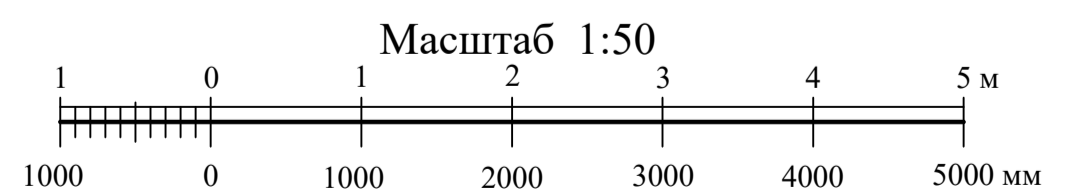

						05/21 АС-РД					
						«Башня боевая Цгоевых, входящая в состав объекта культурного наследия (памятника истории и культуры) народов Российской Федерации федерального значения «Комплекс оборонительных сооружений, IV-VIII в.в.»					
Изм.	Кол. уч.	Лист	№ док.	Подп.	Дата	Проектная документация для проведения срочных противоаварийных работ по сохранению объекта культурного наследия			Стадия	Лист	Листов
ГАП		Марченко Е.В.							РД	19	19
ГИП		Стрельбицкий И.Г.				Цветовое решение фасада по осям Б-А м 1:50			ООО "СКИФОС-РСК" г. Владикавказ		
Разработал		Джусоев Д.А.									